

MITSUBISHI ELECTRIC CORPORATION

Mitsubishi Electric Building Air Conditioning Control System

Wireless Remote Controller PAR-SL97A-E

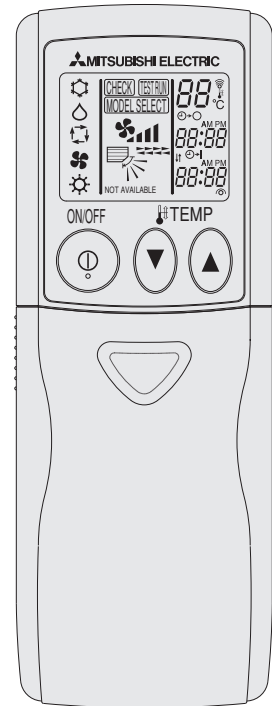

INSTRUCTION BOOK

- Read this manual thoroughly before using the remote controller.
- For those who carry out the installation work.
After completing all the work, explain how to operate the remote controller to the customer referring to this manual, then hand the manual over to him.

MANUEL D'UTILISATION

- Veuillez lire attentivement le présent manuel avant d'utiliser la télécommande.
- Pour les personnes chargées des travaux d'installation.
Lorsque les travaux sont terminés, expliquer le fonctionnement de la télécommande au client en se reportant au présent manuel puis lui remettre le manuel.

Contents	Page
1. Safety Precautions	3 ~ 4
2. Name of Component	5
2.1. Wireless Remote Controller	5
2.2. Signal Receiving Unit	6
3. Before Operation	6 ~ 11
3.1. Installing the remote controller	6
3.2. Replacing the Batteries and how to set the current time	7
3.3. Setting the Display	7
1) Temperature display (°C/°F) setting	8
2) MODE display setting	8
3) FAN display setting (Stage)	9
4) FAN display setting (Auto mode)	9
5) VANE display setting	10
6) LOUVER display setting	10
7) Pair number setting	11
4. Operation	12 ~ 15
4.1. Switching the unit on/off	12
4.2. Mode select	12
4.3. Selecting a temperature	13
4.4. Selecting a fan speed (FAN)	13
4.5. Adjusting vertical airflow direction (VANE)	14
4.6. Adjusting vertical airflow direction (LOUVER)	14
4.7. Using the timer	15
1) Set the current time	15
2) Set the time to start the unit as follows	15
3) Set the time to stop the unit as follows	15
4) Changing the set times	15
5. Test run	16
6. Self Check	16
7. Centrally Controlled	17
8. Troubleshooting	18

Table des matières	Page
1. Consignes de Sécurité	3 ~ 4
2. Nom des Composants	5
2.1. Télécommande Sans Fil	5
2.2. Récepteur de Signaux	6
3. Avant de faire Fonctionner l'Appareil	6 ~ 11
3.1. Installation de la télécommande	6
3.2. Remplacement des piles et mise à l'heure	7
3.3. Réglage de l'Affichage	7
1) Réglage de l'affichage de la température (°C/°F)	8
2) Réglage de l'affichage du MODE	8
3) Réglage de l'affichage du VENTILATEUR (FAN) (Vitesse)	9
4) Réglage de l'affichage du VENTILATEUR (FAN) (Mode auto)	9
5) Réglage de l'affichage de l'AILETTE (VANE)	10
6) Réglage de l'affichage de la SORTIE D'AIR (LOUVER)	10
7) Réglage des chiffres attribués	11
4. Fonctionnement	12 ~ 15
4.1. Pour allumer/éteindre le climatiseur	12
4.2. Choix du mode	12
4.3. Sélection d'une température	13
4.4. Sélection d'une vitesse de ventilateur (VENTILATEUR)	13
4.5. Réglage de la direction du flux d'air vertical (AILETTE)	14
4.6. Réglage de la direction verticale du flux d'air (SORTIE D'AIR)	14
4.7. Utilisation de la minuterie	15
1) Réglez l'heure actuelle	15
2) Réglez l'heure de démarrage de l'appareil comme suit	15
3) Réglez l'heure d'arrêt de l'appareil comme suit	15
4) Modification des heures réglées	15
5. Marche d'essai	16
6. Auto-contrôle	16
7. Contrôle centralisé	17
8. Dépannage	18

1. Safety Precautions

- Be sure to read these Safety precautions thoroughly and install the remote controller correctly.
- The following two symbols are used to denote dangers that may be caused by incorrect use. They are classified according to the degree of danger.

 **WARNING:** This symbol denotes what could lead to serious injury or death if you misuse the controller.

 **CAUTION:** This symbol denotes what could lead to personal injury or damage to your property if you misuse the controller.

- After reading this manual, be sure to forward it, together with the operation manual accompanying the indoor unit, to the user. Together with the operation manual for the indoor unit, this manual should be kept in a place where it can be referred to at anytime by the user. When the user changes, be sure to forward the manual to the final user.

WARNING

- **Check the installation conditions.**
 - In order to prevent the controller falling down, make sure that it is installed in a place strong enough to withstand its weight.
- **Do not dispose of the controller by yourself.**
 - Consult your dealer in case of disposal.
- **Stop operation when an abnormality occurs.**
 - Continuing to operate under abnormal conditions can result in breakdown, electric shock or fire. When an abnormality occurs (burning smell etc.), stop operations, turn off the power switch and consult your dealer.
- **Never modify or repair the controller by yourself.**
 - Any deficiency caused by your modification or repair may result in an electric shock or fire. Consult your dealer about repairs.
- **Stop operation if the operation lamp on the controller's receiver blinks or if an abnormality occurs.**
 - Leaving the controller in these conditions can lead to fire or breakdown. Report such conditions to your dealer.
- **Never allow the alkaline batteries to short-circuit. Never disassemble, heat or place them in fire.**
 - Doing so can cause the strong alkaline liquid to leak and possibly enter your eyes or cause the batteries to explode or heat up, resulting in personal injuries, burning or mechanical breakdowns. If strong alkaline liquid comes in contact with your skin or clothes, wash it off with clean water. If it gets in to your eyes, wash them with clean water and consult a doctor immediately.

1. Consignes de Sécurité

- Veuillez lire attentivement ces Consignes de sécurité et veillez à installer la télécommande correctement.
- Les deux symboles suivants sont utilisés pour avertir l'utilisateur des dangers qu'il encourt suite à une mauvaise utilisation de la télécommande. Ils sont classés en fonction de la gravité du danger encouru.

 **Avertissement:** Ce symbole avertit l'utilisateur du risque de blessures graves, voire du danger de mort auxquels il s'expose en cas d'utilisation incorrecte de la télécommande.

 **Précaution:** Ce symbole avertit l'utilisateur des blessures corporelles auxquelles il s'expose ou des détériorations que pourrait subir son domicile en cas d'utilisation incorrecte de la télécommande.

- Après avoir pris connaissance du contenu de ce manuel, veuillez le remettre, accompagné du mode d'emploi de l'appareil intérieur, à l'utilisateur. Ce manuel, ainsi que le mode d'emploi de l'appareil intérieur, doit être conservé dans un endroit où il pourra être facilement consulté à tout moment. En cas de changement d'utilisateur, veillez à remettre le manuel au nouvel utilisateur.

Avertissement

- **Contrôlez les conditions d'installation.**
 - Afin d'éviter toute chute de la télécommande, veillez à l'installer dans un endroit suffisamment solide pour supporter son poids.
- **Ne jetez pas la télécommande vous-même.**
 - Consultez votre revendeur si vous désirez jeter la télécommande.
- **Arrêtez la télécommande en cas d'anomalie de fonctionnement.**
 - Si vous continuez à utiliser la télécommande en cas d'anomalie de fonctionnement, une panne, un choc électrique ou un incendie pourraient en résulter. En cas d'anomalie (odeur de brûlé etc.), arrêtez le fonctionnement de la télécommande, mettez-la hors tension et consultez votre revendeur.
- **Ne tentez aucune modification ou réparation de la télécommande par vous-même.**
 - Toute défaillance causée par vos tentatives de modification ou de réparation de la télécommande pourraient provoquer un choc électrique ou un incendie. Consultez votre revendeur pour toute réparation.
- **Arrêtez la télécommande si le témoin de fonctionnement du récepteur de la télécommande clignote ou si une anomalie survient.**
 - Si vous continuez à utiliser la télécommande dans ces conditions, vous pourriez provoquer un incendie ou une panne de l'appareil. Faites part de ces anomalies à votre revendeur.
- **Évitez tout court-circuit des piles alcalines. Ne démontez jamais les piles, ne les exposez pas à la chaleur et ne les jetez pas au feu.**
 - Vous pourriez provoquer la fuite du liquide alcalin ; les piles pourraient exploser ou surchauffer et tout contact avec les yeux se traduirait par des blessures corporelles graves, des brûlures ou des pannes fonctionnelles de la télécommande. Si une du liquide alcalin entre en contact avec votre peau ou vos vêtements, rincez-les abondamment à l'eau claire. En cas de contact avec les yeux, rincez-les abondamment à l'eau claire et consultez un médecin immédiatement.

 **CAUTION**

- **Do not drop the controller.**
 - Doing so may cause the case to crack and may disable control.
- **Do not place any dangerous substances near the controller.**
 - Do not install in any place exposed to leakage of flammable gas. Flammable gases accumulated around the controller may cause fire or an explosion.
- **Do not wash with water.**
 - Doing so may cause an electric shock or breakdown.
- **Do not touch any control button with wet hands.**
 - Doing so may cause an electric shock or breakdown.
- **Do not disassemble the controller.**
 - Contact with internal circuitry may cause fire or breakdown.
- **Do not use in special environments.**
 - Using in places exposed to oil (including machine oil), steam or sulfur gas can reduce the performance or can cause damage to the components.
- **Do not spray insecticide or other flammable sprays.**
 - Do not place flammable sprays near the controller or spray directly at the controller. Doing so may result in fire or explosion.
- **Do not wipe the controller with benzine, thinner or chemical cloths etc.**
 - Doing so may cause discoloration or breakdowns. If the controller becomes extremely dirty, dampen a cloth with water-diluted neutral detergent and wipe the controller with it, then wipe with a dry cloth.
- **Do not press any control button with a sharp object.**
 - Doing so may cause an electric shock or breakdown.
- **Keep the temperature within the specified range.**
 - Use the controller within the specified operating temperature range. Using in temperature outside that range can cause serious breakdowns.
 - For the specified operating temperature range, refer to the specifications given on the operation manual.
- **Do not use for other special purposes.**
 - The controller has been designed for use with the MITSUBISHI Electric Building Air Conditioning Control System only. Do not use for other purposes such as controlling other air conditioners. Doing so may result in breakdown.
- **Incorrect use of batteries can cause liquid leakage, explosion or heating and may result in breakdown or personal injury. Adhere to the following.**
 - (1) Do not recharge the batteries.
 - (2) Insert the batteries in the correct direction.
 - (3) Do not mix a new battery with an old battery or batteries of different types.
 - (4) Remove the batteries immediately when they have run out.

 **Précaution**

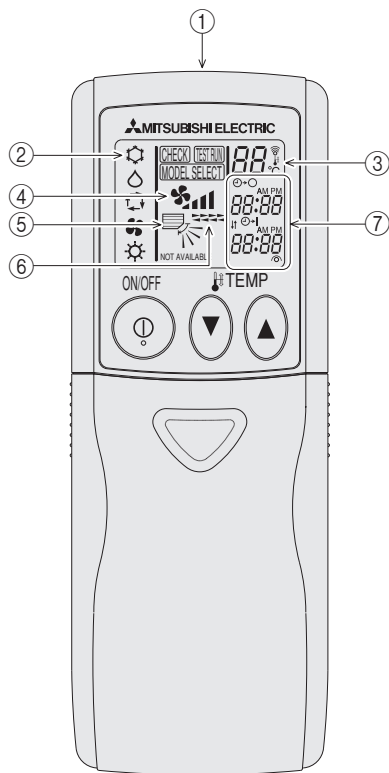

- **Évitez de faire tomber la télécommande.**
 - Le boîtier pourrait se fendre ou casser et la télécommande pourrait ne plus fonctionner.
- **Ne placez pas de substances dangereuses près de la télécommande.**
 - Ne placez pas la télécommande dans un endroit exposé à des fuites de gaz inflammable. Si des gaz inflammables s'accumulent autour de la télécommande, ceci pourrait provoquer un incendie ou une explosion.
- **Ne nettoyez pas la télécommande avec de l'eau.**
 - Vous pourriez provoquer un choc électrique ou une panne de l'appareil.
- **N'appuyez pas sur les touches de la télécommande avec les mains mouillées.**
 - Vous pourriez provoquer un choc électrique ou une panne de l'appareil.
- **Ne démontez pas la télécommande.**
 - Tout contact avec les circuits internes de la télécommande pourrait provoquer un choc électrique ou une panne.
- **N'utilisez pas la télécommande dans des environnements à hauts risques.**
 - L'utilisation de la télécommande dans des endroits exposés à des projections d'huile (huile de machine incluse), à de la vapeur ou du gaz sulfureux pourrait réduire les performances de l'appareil ou endommager ses composants.
- **Ne vaporisez pas d'insecticide ou tout autre substance inflammable sur ou autour de la télécommande.**
 - Ne placez pas de vaporisateur inflammable près de la télécommande ou ne vaporisez aucune substance inflammable directement sur la télécommande. Vous pourriez provoquer un incendie ou une explosion.
- **Ne nettoyez pas la télécommande avec de la benzine, un diluant ou un chiffon imprégné d'une substance chimique etc.**
 - Vous pourriez provoquer une décoloration ou une panne de l'appareil. Si la télécommande devient extrêmement sale, humidifiez un chiffon avec un détergent neutre dilué avec de l'eau et nettoyez la télécommande, puis essuyez-la avec un chiffon sec.
- **N'appuyez pas sur les touches de la télécommande avec un objet pointu.**
 - Vous pourriez provoquer un choc électrique ou une panne de l'appareil.
- **Conservez la télécommande dans les limites de température recommandées.**
 - Utilisez la télécommande dans les limites de température de fonctionnement recommandées. Si vous utilisez la télécommande à des températures situées en dehors des limites recommandées, vous pourriez provoquer une panne sérieuse de l'appareil.
 - Pour connaître les limites de température de fonctionnement recommandées, reportez-vous aux caractéristiques données dans le mode d'emploi.
- **N'utilisez pas la télécommande à des fins autres que celles pour lesquelles elle est destinée.**
 - La télécommande a été conçue pour être utilisée uniquement avec le Système de Contrôle du Climatiseur Intérieur Électrique MITSUBISHI (MITSUBISHI Electric Building Air Conditioning Control System). N'utilisez pas la télécommande à des fins autres telles que le contrôle d'autres climatiseurs. Vous pourriez provoquer une panne de l'appareil.
- **Une utilisation incorrecte des piles pourrait provoquer une fuite de liquide alcalin, une explosion ou une surchauffe et se traduire par une panne de l'appareil ou des blessures corporelles. Suivez les recommandations suivantes :**
 - (1) Ne rechargez pas les piles.
 - (2) Insérez les piles correctement selon les indications situées à l'intérieur du boîtier.
 - (3) Ne mélangez pas des piles neuves avec des piles usagées ou des piles de type différent.
 - (4) Retirez les piles immédiatement lorsqu'elles sont déchargées.



2. Name of Component

2.1. Wireless Remote Controller

* The following example is for explanatory purposes only and shows the operating section when all the LCD displays are lit. It differs from the actual display. The LCD will remain dark while the remote controller is not in operation.



① Transmitter	Point this section to the Signal Receiving Unit
② Operation mode	P.12
③ Pre-set temperature	P.13
④ Fan 	P.13
⑤ Vane 	P.14
⑥ Louver 	P.14
⑦ Current time	P.7, P.15
Timer time	P.15
⊖-⊕ ⊕-⊖ display	P.15

2. Nom des Composants

2.1. Télécommande Sans Fil

* L'exemple suivant est donné à titre d'information uniquement et montre l'écran de fonctionnement lorsque tous les affichages LCD sont allumés. L'affichage réel est différent.

L'écran LCD reste noir lorsque la télécommande n'est pas en fonctionnement.

① Transmetteur	Pointez cette partie vers le Récepteur de Signaux
② Mode de fonctionnement	P.12
③ Température prédéfinie	P.13
④ Ventilateur 	P.13
⑤ Ailette 	P.14
⑥ Sortie d'air 	P.14
⑦ Heure actuelle	P.7, P.15
Heure de la minuterie	P.15
⊖-⊕ ⊕-⊖ affichage	P.15

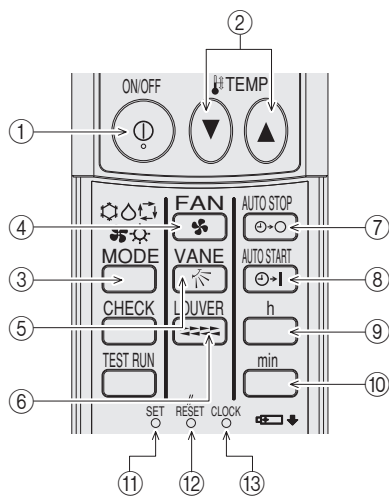

(When the Cover is Open.)

① Power ON/OFF button	P.12
② Temperature adjusting button	P.13
③ MODE button	P.12
④ FAN button	P.13
⑤ VANE button	P.14
⑥ LOUVER button	P.14
⑦ AUTO STOP button	P.15
⑧ AUTO START button	P.15
⑨ hour button	P.15
⑩ minute button	P.15
⑪ SET button	P.7 ~ P.10
⑫ RESET button	P.7
⑬ CLOCK button	P.7, P.15

(Lorsque le Couvercle est Ouvert.)

① Touche ON/OFF (MARCHE/ARRET)	P.12
② Touche de réglage de la température	P.13
③ Touche MODE	P.12
④ Touche FAN (VENTILATEUR)	P.13
⑤ Touche VANE (AILETTE)	P.14
⑥ Touche LOUVER (SORTIE D'AIR)	P.14
⑦ Touche AUTO STOP (ARRET AUTO)	P.15
⑧ Touche AUTO START (DEMARRAGE AUTO)	P.15
⑨ touche des heures	P.15
⑩ touche des minutes	P.15
⑪ Touche SET (REGLER)	P.7 ~ P.10
⑫ Touche RESET (REINITIALISER)	P.7
⑬ Touche CLOCK (HORLOGE)	P.7, P.15

**Sold separately Type
 De Type Vendu séparément**

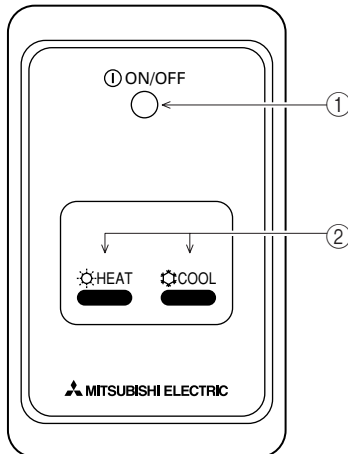

**Indoor unit Type
 De Type Appareil intérieur**

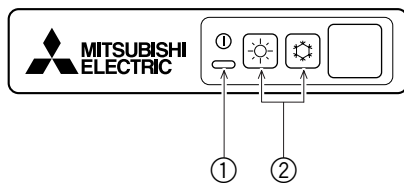

2.2. Signal Receiving Unit

① **ON/OFF lamp** (lit when unit is operating; unlit when unit is not operating)

② **Emergency operation**

In cases where the remote control unit does not operate properly, use either the ☀ COOL or ❄ HEAT button on the wireless remote control signal receiver to toggle the unit on or off. On cooler only units, pushing the ❄ HEAT button toggles the fan on and off.

Pressing the ☀ COOL or ❄ HEAT button selects the following settings.

Operation mode	COOL	HEAT
Preset temperature	24 °C/75 °F	24 °C/75 °F
Fan speed	High	High
Air Direction	Horizontal	Down

2.2. Récepteur de Signaux

① **Témoin ON/OFF** (allumé lorsque l'appareil fonctionne ; éteint lorsque l'appareil ne fonctionne pas)

② **Fonctionnement d'urgence**

Si la télécommande ne fonctionne correctement, utilisez la touche ☀ COOL (REFROIDIR) ou la touche ❄ HEAT (CHAUFFER) du récepteur de signaux de la télécommande sans fil pour allumer ou éteindre l'appareil. Sur les appareils de refroidissement uniquement, des pressions successives sur la touche ❄ HEAT vous permettront d'allumer et d'éteindre le ventilateur.

Si vous appuyez sur les touches ☀ COOL ou ❄ HEAT, les réglages suivants seront sélectionnés :

Mode de fonctionnement	COOL (REFROIDIR)	HEAT (CHAUFFER)
Température prédéfinie	24 °C/75 °F	24 °C/75 °F
Vitesse du ventilateur	Haut	Haut
Direction du flux d'air	Horizontal	Bas

3. Before Operation

3.1. Installing the remote controller

1) **Installation area**

- Area in which the remote controller is not exposed to direct sunshine.
- Area in which there is no nearby heating source.
- Area in which the remote controller is not exposed to cold (or hot) winds.
- Area in which the remote controller can be operated easily.
- Area in which the remote controller is beyond the reach of children.

2) **Installation method**

① Attach the remote controller holder to the desired location using two tapping screws ②.

② Insert the remote controller into the holder.

Ⓐ Remote controller Ⓑ Wall Ⓒ Display panel

- The signal can travel up to approximately 5 m/16.5 feet (in a straight line) within 45 degrees to both right and left of the center line of the unit.

Note:

The remote control signal may not be received in a room which has a fluorescent lamp equipped with cycle-ignition stabilizer using high-voltage pulse or intermittent oscillation.

3. Avant de faire Fonctionner l'Appareil

3.1. Installation de la télécommande

1) **Zone d'installation**

- Zone où la télécommande n'est pas exposée aux rayons directs du soleil.
- Zone éloignée de toute source de chaleur.
- Zone où la télécommande n'est pas exposée à des courants d'air froid (ou chaud).
- Zone où la télécommande est accessible et peut être utilisée facilement.
- Zone où la télécommande est hors de portée des enfants.

2) **Méthode d'installation**

① Fixez le support de la télécommande à l'endroit désiré à l'aide de vis autotaraudeuses ②.

② Insérez la télécommande dans son support.

Ⓐ Télécommande Ⓑ Mur Ⓒ Panneau d'affichage

- Le signal peut parcourir jusqu'à 5 m/16,5 pieds environ (en ligne droite) dans un espace de 45 degrés à gauche et à droite de la ligne médiane de l'appareil.

Remarque:

Le signal de la télécommande peut ne pas être reçu dans une pièce où se trouve une lampe fluorescente munie d'un stabilisateur d'allumage de cycle à impulsion haute tension ou à oscillation intermittente.

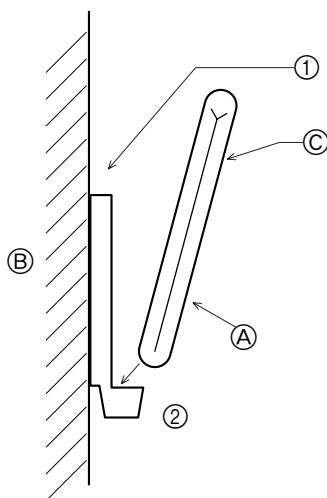

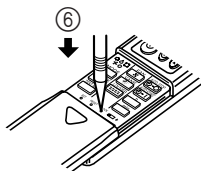
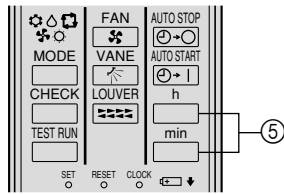
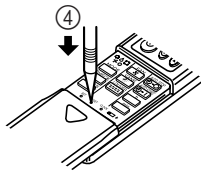
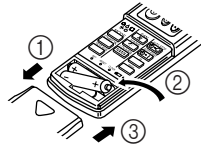

3.2. Replacing the Batteries and how to set the current time

If no signal is transmitted and the indoor unit's lamp does not light up even if the remote controller is operated, the batteries may have run out, so replace them with new ones as described below.

- ① Remove the front lid.
 - ② Replace the batteries with alkali batteries (size AAA). Make sure that the batteries are installed in the correct direction. (Insert the minus pole of the batteries first.)
 - ③ Reattach the front lid.
 - ④ Press the RESET button using a thin stick.
 - ⑤ Press the **h** and **min** button to set the current time.
 - ⑥ Press the CLOCK button using a thin stick and close the front lid.
- If you are not going to use the unit for a long period of time, remove the batteries to prevent damage which may occur due to leakage of electrolyte.

3.2. Remplacement des piles et mise à l'heure

Lorsqu'aucun signal n'est pas transmis et que le voyant de l'appareil intérieur ne s'allume pas même quand la télécommande est utilisée, il est possible que les piles ne marchent plus et aient besoin d'être remplacées suivant les instructions ci-dessous.

- ① Déposer le couvercle avant.
- ② Remplacer les piles avec de nouvelles piles alcalines (type AAA). Assurez-vous que les piles sont mises dans le bon sens. (Insérer tout d'abord le côté négatif (-) des piles.)
- ③ Remettre le couvercle avant en place.
- ④ Appuyer sur la touche RESET à l'aide d'un objet pointu.
- ⑤ Appuyer sur les touches **h** et **min** pour mettre l'horloge à l'heure.
- ⑥ Appuyer sur la touche CLOCK à l'aide d'un objet pointu puis refermer le couvercle avant.

Si vous ne pensez pas utiliser cet appareil pendant une période de temps prolongée, enlevez les piles pour éviter tout dégât qui pourrait être causé par une fuite d'électrolyte.

3.3. Setting the Display

It is necessary to set the display before using this remote control unit.

- The remote control unit will not operate properly unless the display settings are correct.
- Customers should not perform the setting themselves, but rather should request that the settings been made during installation by qualified personal.

Check the settings (temperature, mode, fan, etc) of the indoor unit and the outdoor unit to which it is connected.

- 1) Temperature display (°C/°F) setting
- 2) MODE display setting
- 3) FAN display setting (Stage)
- 4) FAN display setting (Auto mode)
- 5) VANE display setting
- 6) LOUVER display setting
- 7) Pair number setting

Please change only the setting with the necessity.

- ① Stop the air conditioner using the wireless remote controller ON/OFF (⏻) button.

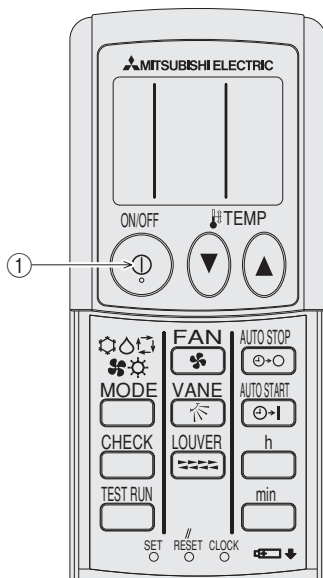

3.3. Réglage de l'Affichage

L'affichage doit être réglé avant de pouvoir utiliser cette télécommande.

- La télécommande ne fonctionnera pas correctement si le réglage de l'affichage n'est pas correct.
- Le réglage ne doit pas être effectué par les clients eux-mêmes, nous recommandons plutôt qu'il soit effectué pendant l'installation par du personnel qualifié.

Contrôlez les réglages (température, mode, ventilateur, etc.) des appareils intérieur et extérieur auxquels la télécommande est raccordée.

- 1) Réglage de l'affichage de la température (°C/°F)
- 2) Réglage de l'affichage du MODE
- 3) Réglage de l'affichage du VENTILATEUR (FAN) (Vitesse)
- 4) Réglage de l'affichage du VENTILATEUR (FAN) (Mode auto)
- 5) Réglage de l'affichage de l'AILETTE (VANE)
- 6) Réglage de l'affichage de la SORTIE D'AIR (LOUVER)
- 7) Réglage des chiffres attribués

Les réglages ne doivent être modifiés qu'en cas de nécessité.

- ① Arrêtez le climatiseur à l'aide de la touche ON/OFF (⏻) (Marche/Arrêt) de la télécommande sans fil.

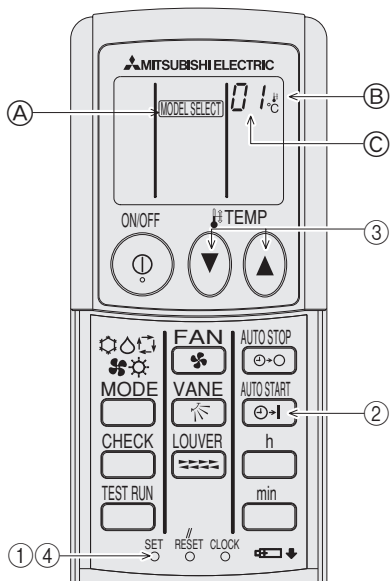

1) Temperature display (°C/°F) setting

(The factory setting is "Celsius [No. 01]").

① Press the SET button using a thin stick.

Ⓐ (MODEL SELECT) blinks.

② Press the MODE button.

Ⓐ (MODEL SELECT) blinks and Ⓑ [°C/°F] blinks.

③ Press the TEMP (▲/▼) button to set the SET No.

Temperature display setting	Ⓑ Setting No.
Celsius	01
Fahrenheit	02

④ Press the SET button using a thin stick.

Ⓐ (MODEL SELECT) blinks and Ⓑ [°C/°F] lights for three seconds, then turns off.

1) Réglage de l'affichage de la température (°C/°F)

(Le réglage d'usine est "Celsius [N° 01]").

① Appuyez sur la touche SET (REGLER) à l'aide d'un objet fin.

Ⓐ Le message (MODEL SELECT) (SELECTIONNER MODELE) clignote.

② Appuyez sur la touche MODE.

Ⓐ Le message (MODEL SELECT) et Ⓑ [°C/°F] clignotent.

③ Appuyez sur la touche TEMP (▲/▼) pour régler le N° de réglage.

Réglage de l'affichage de la température	Ⓑ N° de réglage
Celsius	01
Fahrenheit	02

④ Appuyez sur la touche SET à l'aide d'un objet fin.

Ⓐ Le message (MODEL SELECT) clignote et Ⓑ [°C/°F] s'allume pendant trois secondes, puis s'éteint.

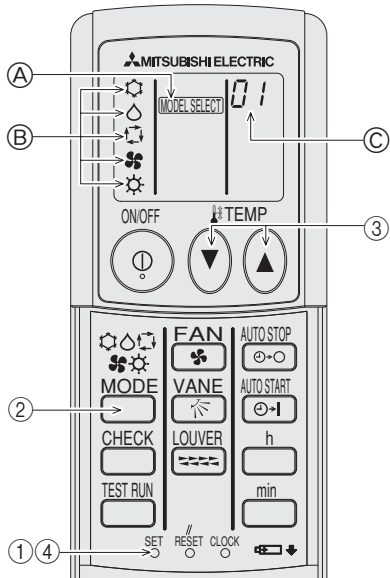

2) MODE display setting

(The factory setting is "COOL/DRY/AUTO/FAN/HEAT [No. 01]").

① Press the SET button using a thin stick.

Ⓐ (MODEL SELECT) blinks.

② Press the MODE button.

Ⓐ (MODEL SELECT) blinks and Ⓑ blinks.

③ Press the TEMP (▲/▼) button to set the SET No.

MODE display setting	Ⓒ setting No.	MODE display setting.	Ⓒ setting No.
(COOL) (DRY) (AUTO) (FAN) (HEAT)	01	(COOL) (FAN)	05
(COOL) (DRY) (FAN)	02	(COOL) (AUTO) (FAN) (HEAT)	06
(COOL) (DRY) (AUTO) (HEAT)	03	(COOL) (FAN) (HEAT)	07
	04	(COOL) (DRY) (FAN) (HEAT)	08

④ Press the SET button using a thin stick.

Ⓐ (MODEL SELECT) blinks and Ⓑ lights for three seconds, then turns off.

2) Réglage de l'affichage du MODE

(Le réglage d'usine est "COOL (REFROIDIR)/DRY (SEC)/AUTO (AUTO)/FAN (VENTILATEUR)/HEAT (CHAUFFER) [N° 01]").

① Appuyez sur la touche SET (REGLER) à l'aide d'un objet fin.

Ⓐ Le message (MODEL SELECT) (SELECTIONNER MODELE) clignote.

② Appuyez sur la touche MODE.

Ⓐ Le message (MODEL SELECT) et Ⓑ clignotent.

③ Appuyez sur la touche TEMP (▲/▼) pour régler le N° de réglage.

Réglage de l'affichage MODE	Ⓒ N° de réglage	Réglage de l'affichage MODE	Ⓒ N° de réglage
(REFROIDIR) (SEC) (AUTO) (VENTILATEUR/CHAUFFER)	01	(REFROIDIR) (VENTILATEUR)	05
(REFROIDIR) (SEC) (VENTILATEUR)	02	(REFROIDIR) (AUTO/VENTILATEUR) (CHAUFFER)	06
(REFROIDIR) (SEC) (AUTO) (CHAUFFER)	03	(REFROIDIR) (VENTILATEUR) (CHAUFFER)	07
	04	(REFROIDIR) (SEC) (VENTILATEUR) (CHAUFFER)	08

④ Appuyez sur la touche SET à l'aide d'un objet fin.

Ⓐ Le message (MODEL SELECT) clignote et Ⓑ s'allume pendant trois secondes, puis s'éteint.

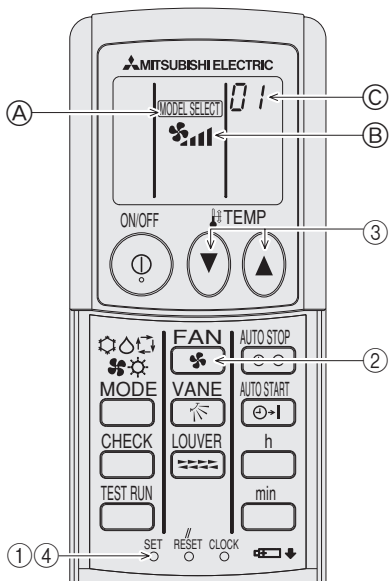

3) FAN display setting (Stage)

(The factory setting is "4-stage [No. 01]").

- ① Press the SET button using a thin stick.
A [MODEL SELECT] blinks.
- ② Press the FAN button.
A [MODEL SELECT] blinks and B [FAN] blinks.
- ③ Press the TEMP button to set the SET No.

FAN speed display	setting No.
4-stage	01
3-stage	02
2-stage	03
Nothing	04

- ④ Press the SET button using a thin stick.
A [MODEL SELECT] blinks and B [FAN] lights for three seconds, then turns off.

3) Réglage de l'affichage du VENTILATEUR (FAN) (Vitesse)

(Le réglage d'usine est "4-stage [N° 01]" (vitesse 4)).

- ① Appuyez sur la touche SET (REGLER) à l'aide d'un objet fin.
A Le message [MODEL SELECT] (SELECTIONNER MODELE) clignote.
- ② Appuyez sur la touche FAN.
A Le message [MODEL SELECT] et B [FAN] clignent.
- ③ Appuyez sur la touche TEMP pour régler le N° de réglage.

Affichage de la vitesse du VENTILATEUR	N° de réglage
4 vitesses	01
3 vitesses	02
2 vitesses	03
Aucun	04

- ④ Appuyez sur la touche SET (REGLER) à l'aide d'un objet fin.
A Le message [MODEL SELECT] (SELECTIONNER MODELE) clignote et B [FAN] s'allume pendant trois secondes, puis s'éteint.

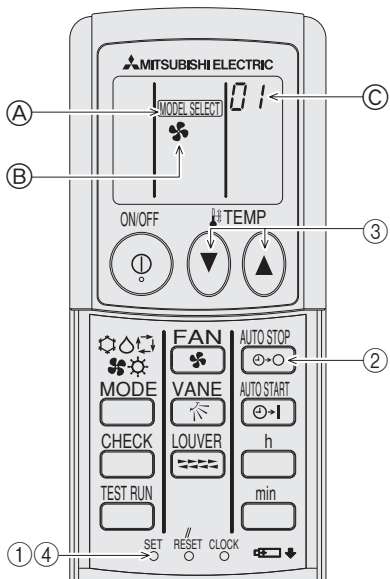

4) FAN display setting (Auto mode)

(The factory setting is "Nothing [No. 01]").

- ① Press the SET button using a thin stick.
A [MODEL SELECT] blinks.
- ② Press the FAN button.
A [MODEL SELECT] blinks and B [FAN] blinks.
- ③ Press the TEMP button to set the SET No.

FAN speed display	setting No.
Nothing	01
Auto mode (*)	02

- ④ Press the SET button using a thin stick.
A [MODEL SELECT] blinks and B [FAN] lights for three seconds, then turns off.

*Note: Some units are not provided an "Auto" setting.

4) Réglage de l'affichage du VENTILATEUR (FAN) (Mode auto)

(Le réglage d'usine est "Nothing [N° 01]" (aucune)).

- ① Appuyez sur la touche SET (REGLER) à l'aide d'un objet fin.
A Le message [MODEL SELECT] (SELECTIONNER MODELE) clignote.
- ② Appuyez sur la touche FAN.
A Le message [MODEL SELECT] (SELECTIONNER MODELE) et B [FAN] clignent.
- ③ Appuyez sur la touche TEMP pour régler le N° de réglage.

Affichage de la vitesse du VENTILATEUR	N° de réglage
Aucun	01
Mode auto (*)	02

- ④ Appuyez sur la touche SET (REGLER) à l'aide d'un objet fin.
A Le message [MODEL SELECT] clignote et B [FAN] s'allume pendant trois secondes, puis s'éteint.

*Remarque: Certains appareils n'offrent pas de réglage "Auto".

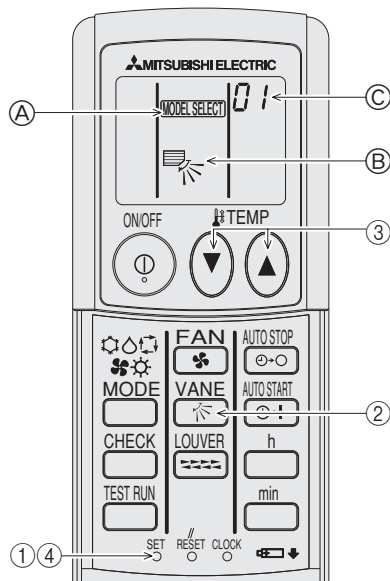

5) VANE display setting

(The factory setting is "VANE and SWING [No. 01]").

- ① Press the SET button using a thin stick.
Ⓐ **MODEL SELECT** blinks.
- ② Press the **VANE** button.
Ⓐ **MODEL SELECT** blinks and Ⓑ [] blinks.
- ③ Press the TEMP button to set the SET No.

VANE display	Ⓒ setting No.
VANE and SWING	01
VANE only	02
Nothing	03

- ④ Press the SET button using a thin stick.
Ⓐ **MODEL SELECT** blinks and Ⓑ [] lights for three seconds, then turns off.

5) Réglage de l'affichage de l'AILETTE (VANE)

(Le réglage d'usine est "VANE and SWING [N° 01]" (AILETTE et OSCILLATION)).

- ① Appuyez sur la touche SET (REGLER) à l'aide d'un objet fin.
Ⓐ Le message **MODEL SELECT** (SELECTIONNER MODELE) clignote.
- ② Appuyez sur la touche **VANE**.
Ⓐ Le message **MODEL SELECT** et Ⓑ [] clignent.
- ③ Appuyez sur la touche TEMP pour régler le N° de réglage.

Affichage de l'AILETTE	Ⓒ N° de réglage
AILETTE et VARIATION	01
AILETTE uniquement	02
Aucun	03

- ④ Appuyez sur la touche SET à l'aide d'un objet fin.
Ⓐ Le message **MODEL SELECT** clignote et Ⓑ [] s'allume pendant trois secondes, puis s'éteint.

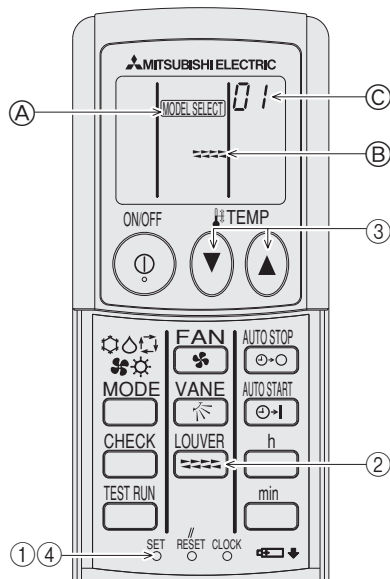

6) LOUVER display setting

(The factory setting is "Nothing [No. 01]").

- ① Press the SET button using a thin stick.
Ⓐ **MODEL SELECT** blinks.
- ② Press the **LOUVER** button.
Ⓐ **MODEL SELECT** blinks and Ⓑ [] blinks.
- ③ Press the TEMP button to set the SET No.

LOUVER display	Ⓒ setting No.
Nothing	01
LOUVER	02

- ④ Press the SET button using a thin stick.
Ⓐ **MODEL SELECT** blinks and Ⓑ [] lights for three seconds, then turns off.

6) Réglage de l'affichage de la SORTIE D'AIR (LOUVER)

(Le réglage d'usine est "Aucun [N° 01]").

- ① Appuyez sur la touche SET (REGLER) à l'aide d'un objet fin.
Ⓐ Le message **MODEL SELECT** (SELECTIONNER MODELE) clignote.
- ② Appuyez sur la touche **LOUVER**.
Ⓐ Le message **MODEL SELECT** et Ⓑ [] clignent.
- ③ Appuyez sur la touche TEMP pour régler le N° de réglage.

Affichage de la SORTIE D'AIR	Ⓒ N° de réglage
Aucun	01
SORTIE D'AIR	02

- ④ Appuyez sur la touche SET à l'aide d'un objet fin.
Ⓐ Le message **MODEL SELECT** clignote et Ⓑ [] s'allume pendant trois secondes, puis s'éteint.

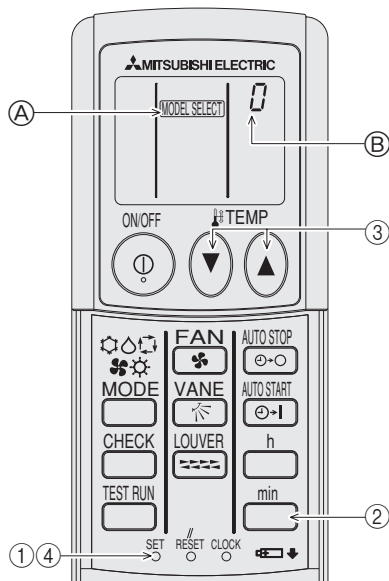

7) Pair number setting

(The factory setting is "0").

To fix the signal receiving unit which operates from the wireless remote controller. 10 kinds of setting (0-9) are available for the wireless remote controller and signal receiving unit. Adapt a pair number to the using signal receiving unit.

- ① Press the SET button using a thin stick.
A MODEL SELECT blinks and Model No. is lights.
- ② Press the min button twice continuously.
Pair No. "0" blinks B
- ③ Press the temp (up/down) button to set the pair number you want to set.
- ④ Press the SET button using a thin stick.
Pair No. B lights for three seconds, then turns off.

7) Réglage des chiffres attribués

(Le réglage d'usine est "0").

Pour configurer le récepteur de signaux qui fonctionne à partir de la télécommande sans fil. 10 types de réglage (0-9) sont disponibles pour la télécommande sans fil et le récepteur de signaux. Attribuez un chiffre au récepteur de signaux utilisé.

- ① Appuyez sur la touche SET (REGLER) à l'aide d'un objet fin.
A Le message MODEL SELECT (SELECTIONNER MODELE) clignote et le N° du Modèle s'allume.
- ② Appuyez sur la touche min deux fois de suite.
Le N° "0" clignote B
- ③ Appuyez sur la touche temp (up/down) pour régler le chiffre que vous désirez.
- ④ Appuyez sur la touche SET à l'aide d'un objet fin.
Le N° B clignote pendant trois secondes, puis s'éteint.

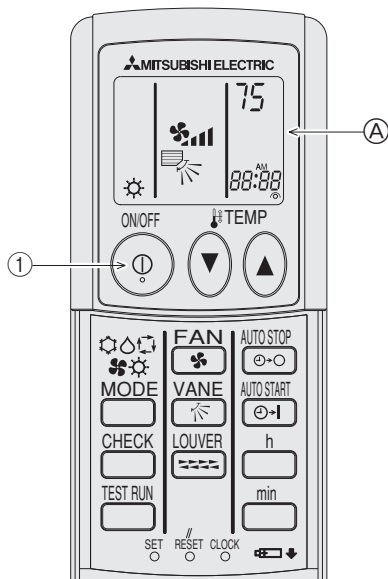

4. Operation

4.1. Switching the unit on/off

- The power supply should not be turned off while the air conditioner is in use. This can cause the unit to break down.
- ① Press the ON/OFF (Ⓔ) button.
 - Ⓐ The ON indicator should light up.
- Even if you press the ON/OFF (Ⓔ) button immediately after shutting down the operation in progress, the air conditioner will not start for about three minutes. This is to prevent the internal components from being damaged.
- If the operation stops due to a power failure, the unit will not automatically restart until the power has been restored. Press the ON/OFF (Ⓔ) button to restart.

4. Fonctionnement

4.1. Pour allumer/éteindre le climatiseur

- L'alimentation ne doit pas être interrompue lorsque le climatiseur est en marche. Autrement, l'appareil pourrait tomber en panne.
- ① Appuyer sur le bouton ON/OFF (Ⓔ).
- Ⓐ Le voyant ON devrait s'allumer.
- Même si vous appuyez sur le bouton ON/OFF (Ⓔ) immédiatement après avoir arrêté la fonction en cours, le climatiseur ne se remettra en route que trois minutes plus tard. Ceci est une précaution pour éviter l'endommagement de tout composant interne.
- Si la fonction s'arrête à cause d'une coupure de courant, l'appareil ne se remettra automatiquement en marche qu'une fois le courant revenu. Appuyer sur le bouton ON/OFF (Ⓔ) pour le remettre en marche.

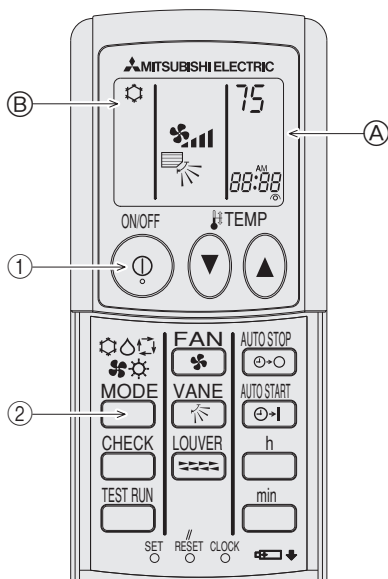

4.2. Mode select

- ① If the unit is off, press the ON/OFF (Ⓔ) button to turn it on.
 - Ⓐ The ON indicator should light up.
- ② Press the operation mode (Ⓕ) button and select the operation mode.
 - Ⓑ
 - Cooling mode
 - Drying mode
 - Automatic (cooling/heating) mode
 - Fan mode
 - Heating mode

Note:

The heating display and the automatic display does not appear in models that operate exclusively as cooling only air-conditioner.

4.2. Choix du mode

- ① Si l'appareil est éteint, appuyer sur le bouton ON/OFF (Ⓔ) pour l'allumer.
 - Ⓐ Le voyant ON devrait s'allumer.
- ② Appuyer sur la touche du mode de fonctionnement (Ⓕ) pour sélectionner le mode de fonctionnement souhaité.
 - Ⓑ
 - Mode de refroidissement
 - Mode de assèchement
 - Mode automatique (refroidissement/chauffage)
 - Mode de soufflerie
 - Mode de chauffage

Remarque:

L'affichage de chauffage et l'affichage automatique n'apparaissent pas sur les modèles fonctionnant uniquement comme climatiseurs pour le refroidissement.

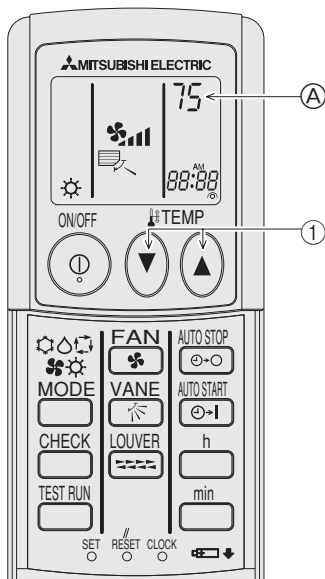

4.3. Selecting a temperature

► To lower the room temperature:

- ① Press button to set the desired temperature.
 - Ⓐ The selected temperature is displayed.
- Each time you press the button, the temperature lowers by 1 °C/2 °F.

► To raise the room temperature:

- ① Press button to set the desired temperature.
 - Ⓐ The selected temperature is displayed.
- Each time you press the button, the temperature raises by 1 °C/2 °F.
- Available temperature ranges are as follows:

Cooling & Drying:	19 - 30 °C/65 - 87 °F
Heating:	17 - 28 °C/61 - 83 °F
Automatic:	19 - 28 °C/65 - 83 °F
Circulation:	— (Not available)

4.3. Sélection d'une température

► Pour réduire la température ambiante:

- ① Appuyer sur le bouton pour sélectionner la température désirée.
 - Ⓐ La température sélectionnée est affichée.
- A chaque fois que vous appuyez sur le bouton, la valeur de la température baisse de 1 °C/2 °F.

► Pour augmenter la température ambiante:

- ① Appuyer sur le bouton pour sélectionner la température désirée.
 - Ⓐ La température sélectionnée est affichée.
- A chaque fois que vous appuyez sur le bouton, la valeur de la température augmente de 1 °C/2 °F.
- Plages de températures à votre disposition:

Rafraîchissement et Assèchement:	19 - 30 °C/65 - 87 °F
Chauffage:	17 - 28 °C/61 - 83 °F
Automatique:	19 - 28 °C/65 - 83 °F
Circulation:	— (ne peut être utilisée)

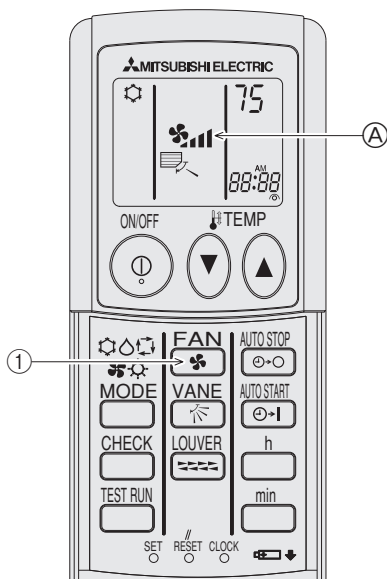

4.4. Selecting a fan speed (FAN)

- ① Press button to select a desired fan speed.
- Each time you press the button, available options change with the display on the remote controller, as shown below.

Fan speed	Remote controller display				
	(Auto)	Low	Middle 2	Middle 1	High
4-stage					
3-stage				(Middle)	
2-stage					

- The wind speeds that can be selected depend on the model.
Note that some units do not provide an "Auto" setting.
The display and the fan speed of the unit will differ in the following situations:
- When STAND BY and DEFROST are displayed.
 - Just after the heating mode (while waiting to change to another mode).
 - When the temperature of the room is higher than the temperature setting of the unit operating in the heating mode.
 - In the dry operation, the indoor fan automatically turns to low-speed operation. Switching of fan speed is impossible.

4.4. Sélection d'une vitesse de ventilateur (VENTILATEUR)

- ① Appuyer sur le bouton pour sélectionner la vitesse du ventilateur désirée.
- A chaque fois que vous appuyez sur le bouton, les options disponibles changent en même temps que l'affichage sur la télécommande, de la manière suivante.

Vitesse de ventilateur	Affichage de la télécommande				
	(Auto)	Faible (Low)	Moyenne 2	Moyenne 1	Elevée (High)
4 vitesses					
3 vitesses				(Moyenne)	
2 vitesses					

- Les vitesses du flux d'air peuvent être sélectionnées en fonction du modèle.
Veuillez noter que certains appareils n'offrent pas de réglage "Auto".
L'affichage et la vitesse de ventilation de l'appareil différeront dans les cas suivants.
- Lorsque les indications STAND BY (veilleuse) et DEFROST (dégivrage) sont affichées.
 - Juste après la mise en marche du mode de chauffage (en attendant de passer à un autre mode).
 - Lorsque la température de la pièce est supérieure au réglage de température de l'appareil qui fonctionne en mode de chauffage.
 - Lors de l'opération de déshumidification, le ventilateur intérieur se met automatiquement sur faible vitesse et il est alors impossible de changer de vitesse.

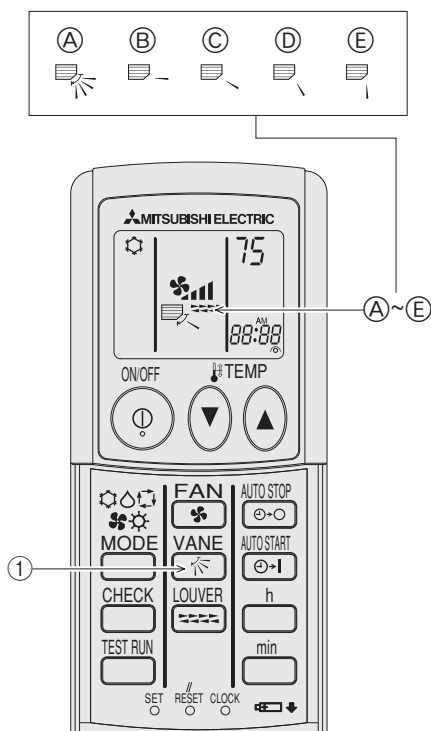

4.5. Adjusting vertical airflow direction (VANE)

The vertical air vane helps select the vertical direction of the airflow.

- ① Press **VANE** button to select the vertical airflow direction.
- Each time you press the button, the option changes are displayed on the remote controller, as shown below.

A (swing) → B → C → D → E → A

- If the room temperature is higher than the temperature set on the remote controller while the unit is defrosting or preparing for heating, the vertical air vane will move to the horizontal airflow position (B).
 - In either cooling or dry mode, if you select C, D or E when the fan speed is low, middle 2. After one hour, the air conditioner will switch automatically to horizontal air mode B.
 - When the heating thermostat is OFF, the louver automatically turns horizontally during defrosting or preparation for heating.
- * There may not be an airflow function, depending on the model.

4.5. Réglage de la direction du flux d'air vertical (AILETTE)

L'ailette verticale permet de sélectionner la direction verticale du flux d'air.

- ① Appuyez sur le bouton **VANE** pour sélectionner la direction verticale du flux d'air.
- A chaque fois que vous appuyez sur le bouton, les options disponibles sont affichées sur la télécommande, de la manière suivante.

A (Changement de direction) → B → C → D → E → A

- Si, lorsque l'appareil est en cours de dégivrage ou lorsqu'il se prépare pour le chauffage, la température de la pièce est supérieure à la température programmée sur la télécommande, le volet de la soufflerie verticale se met sur la position horizontale (B).
 - En mode de refroidissement ou de déshumidification, si vous sélectionnez C, D ou E lorsque la vitesse de ventilation est réglée sur Low, Medium2. Après une heure de fonctionnement, le climatiseur passe automatiquement au mode de soufflerie horizontale B.
 - Lorsque le thermostat du chauffage est arrêté (OFF), la fonction de pivotement se met automatiquement à l'horizontale pendant le dégivrage et pendant la préparation au chauffage.
- * La fonction de flux d'air n'est pas disponible sur tous les modèles.

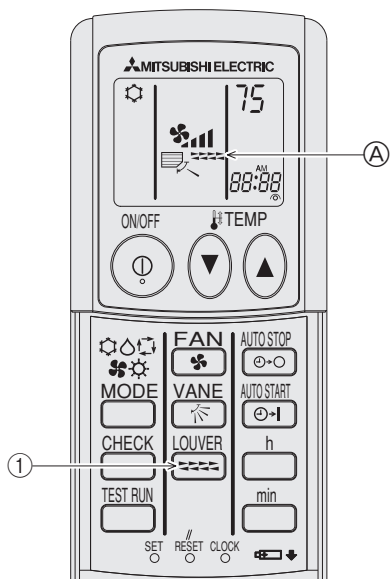

4.6. Adjusting vertical airflow direction (LOUVER)

To Change the Right/Left Air Direction

- ① Press **LOUVER** button to select the vertical direction of the airflow.
- Each press of the button switches the setting as follows.

A No display (OFF)
(ON)

During swing operation, the arrow display move to the left and right.

- * There may not be an airflow function, depending on the model.

4.6. Réglage de la direction verticale du flux d'air (SORTIE D'AIR)

Pour Modifier la Direction Droite/Gauche du Flux d'Air

- ① Appuyez sur la touche **LOUVER** pour sélectionner la direction verticale du flux d'air.
- Chaque pression sur cette touche modifie le réglage comme suit :

A Aucun affichage (ETEINT)
(ALLUME)

Pendant l'oscillation, la flèche se déplace de gauche à droite.

- * La fonction de flux d'air n'est pas disponible sur tous les modèles.

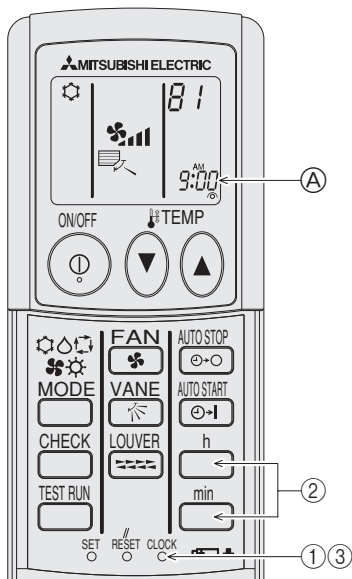

4.7. Using the timer

1) Set the current time

- ① Press the CLOCK button using a thin stick and blink the time Ⓐ.
- ② Press the **h** and **min** button to set the current time.
- ③ Press the CLOCK button using a thin stick.

4.7. Utilisation de la minuterie

1) Réglez l'heure actuelle

- ① Appuyez sur la touche CLOCK (HORLOGE) avec un objet fin ; l'heure Ⓐ clignote.
- ② Appuyez sur les touches **h** et **min** pour régler l'heure actuelle.
- ③ Appuyez sur la touche CLOCK à l'aide d'un objet fin.

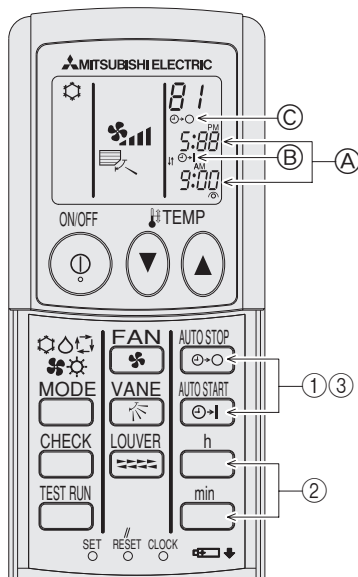

2) Set the time to start the unit as follows

- ① Press the **ON/OFF** button.
 - Time can be set while the following symbol is blinking.
 - On time: Ⓑ START is blinking.
 - The start times is displayed at Ⓐ
- ② Use the **h** and **min** buttons to set the desired time.
- ③ To cancel the ON timer, press the **ON/OFF** button.

3) Set the time to stop the unit as follows

- ① Press the **ON/OFF** button.
 - Time can be set while the following symbol is blinking.
 - OFF time: Ⓒ STOP is blinking.
 - The stop times is displayed at Ⓐ
- ② Use the **h** and **min** buttons to set the desired time.
- ③ To cancel the OFF timer, press the **ON/OFF** button.

4) Changing the set times

Press the **ON/OFF** or **ON/OFF** to cancel the timer and repeat from 2) or 3).

2) Réglez l'heure de démarrage de l'appareil comme suit

- ① Appuyez sur la touche **ON/OFF**.
 - L'heure peut être réglée lorsque le symbole suivant clignote.
 - Heure de démarrage: Ⓑ START (DEMARRAGE) clignote.
 - L'heure de démarrage s'affiche en Ⓐ
- ② Utilisez les touches **h** et **min** pour régler l'heure désirée.
- ③ Pour annuler la minuterie ON, appuyez sur la touche **ON/OFF**.

3) Réglez l'heure d'arrêt de l'appareil comme suit

- ① Appuyez sur la touche **ON/OFF**.
 - L'heure peut être réglée lorsque le symbole suivant clignote.
 - Heure d'ARRÊT: Ⓒ STOP clignote.
 - L'heure d'arrêt s'affiche en Ⓐ
- ② Utilisez les touches **h** et **min** pour régler l'heure désirée.
- ③ Pour annuler la minuterie OFF, appuyez sur la touche **ON/OFF**.

4) Modification des heures réglées

Appuyez sur les touches **ON/OFF** ou **ON/OFF** pour annuler la minuterie et reprenez à l'étape 2) ou 3).

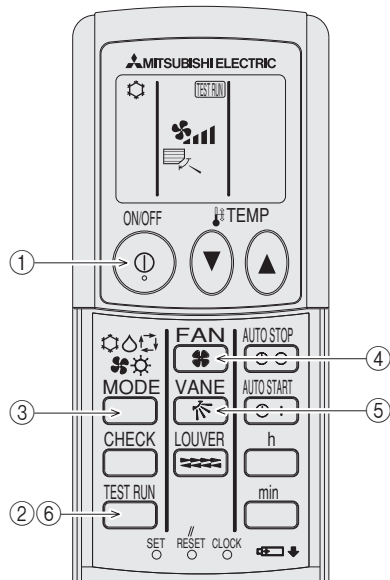

5. Test run

- ① Stop the air conditioner using the wireless remote controller ON/OFF (Ⓞ) button.
- ② Press the **TEST RUN** button twice continuously.
 - **TEST RUN** and current operation mode are displayed.
 - Start this operation from the status of remote controller display turned off.
- ③ Press the **MODE** button.
 - Operation mode switches between cooling mode and heating mode.
 Cooling mode Check outlet of cool airflow.
 Heating mode Check outlet of warm airflow. (This action takes some time.)
- ④ Press the **FAN** button.
 - Check if the fan speed changes.
- ⑤ Press the **VANE** button.
 - Check if the automatic vane is working.
- ⑥ Press the ON/OFF (Ⓞ) button or press the **TEST RUN** button twice continuously.
 - Test run will be canceled.

5. Marche d'essai

- ① Arrêtez le climatiseur à l'aide de la touche ON/OFF (Ⓞ) de la télécommande sans fil.
- ② Appuyez sur la touche **TEST RUN** deux fois de suite.
 - **TEST RUN** et le mode de fonctionnement actuel s'affichent.
 - Lancez ce mode de fonctionnement à partir du statut d'affichage de la télécommande éteinte.
- ③ Appuyez sur la touche **MODE**.
 - Le mode de fonctionnement alterne entre refroidissement et chauffage.
 Mode de refroidissement Contrôlez la sortie du flux d'air froid.
 Mode de chauffage Contrôlez la sortie du flux d'air chaud. (Ceci peut prendre un certain temps.)
- ④ Appuyez sur la touche **FAN**.
 - Vérifiez si la vitesse du ventilateur varie.
- ⑤ Appuyez sur la touche **VANE**.
 - Contrôlez le fonctionnement de l'ailette automatique.
- ⑥ Appuyez sur la touche ON/OFF (Ⓞ) ou **TEST RUN** deux fois de suite.
 - Le mode d'essai sera annulé.

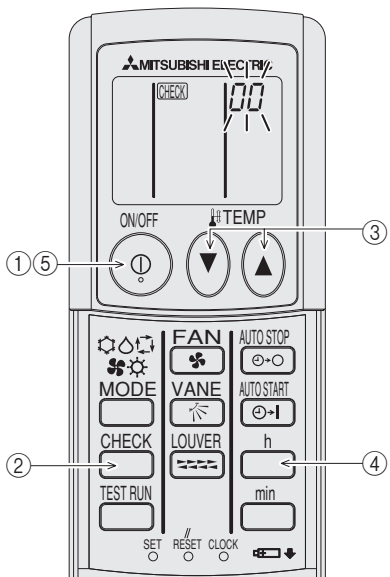

6. Self Check

- ① Stop the air conditioner using the wireless remote controller ON/OFF (Ⓞ) button.
- ② Press the **CHECK** button twice continuously.
 - **CHECK** begins to light and address display, "00" begins to blink.
 - Start this operation from the status of remote controller display turned off.
- ③ Press the **TEMP** (▼, ▲) buttons.
 - Set the address of the indoor unit that is to be self-diagnosed.
- ④ While pointing the remote controller toward the signal receiver, press the **h** button.
 - The check code will be indicated by the number of times that the buzzer sounds from the receiver section and the number of blinks of the operation lamp.
- ⑤ While pointing the remote controller toward the unit's receiver, press the ON/OFF (Ⓞ) button.
 - Self-check mode is canceled.

6. Auto-contrôle

- ① Arrêtez le climatiseur à l'aide de la touche ON/OFF (Ⓞ) de la télécommande sans fil.
- ② Appuyez sur la touche **CHECK** deux fois de suite.
 - **CHECK** s'allume sur l'affichage, « 00 » se met à clignoter.
 - Lancez ce mode de fonctionnement à partir du statut d'affichage de la télécommande éteinte.
- ③ Appuyez sur les touches **TEMP** (▼, ▲).
 - Réglez l'adresse de l'appareil intérieur qui doit subir un auto-contrôle.
- ④ Tout en pointant la télécommande vers le récepteur de signaux, appuyez sur la touche **h**.
 - Le code de contrôle sera indiqué par le nombre de fois que l'avertisseur sonore retentit à partir du récepteur et le nombre de clignotements du témoin de fonctionnement.
- ⑤ Tout en pointant la télécommande vers le récepteur de l'appareil, appuyez sur la touche ON/OFF (Ⓞ).
 - Le mode d'auto-contrôle est annulé.

* Check code table

Check code	Operation lamp	Buzzer sound
0000 ~ 0999	1 Sec. Flash × 8	Single beep × 8
1000 ~ 1999	1 Sec. Flash × 1	Single beep × 1
2000 ~ 2999	1 Sec. Flash × 2	Single beep × 2
3000 ~ 3999	1 Sec. Flash × 3	Single beep × 3
4000 ~ 4999	1 Sec. Flash × 4	Single beep × 4
5000 ~ 5999	1 Sec. Flash × 5	Single beep × 5
6000 ~ 6999	1 Sec. Flash × 6	Single beep × 6
7000 ~ 7999	1 Sec. Flash × 7	Single beep × 7
8000 over	1 Sec. Flash × 9	Single beep × 9

* Refer to service handbook of outdoor unit for the detail.

* Tableau des codes de contrôle

Code de contrôle	Témoin de fonctionnement	Avertisseur sonore
0000 ~ 0999	Clignotement 1 s × 8	Bip simple × 8
1000 ~ 1999	Clignotement 1 s × 1	Bip simple × 1
2000 ~ 2999	Clignotement 1 s × 2	Bip simple × 2
3000 ~ 3999	Clignotement 1 s × 3	Bip simple × 3
4000 ~ 4999	Clignotement 1 s × 4	Bip simple × 4
5000 ~ 5999	Clignotement 1 s × 5	Bip simple × 5
6000 ~ 6999	Clignotement 1 s × 6	Bip simple × 6
7000 ~ 7999	Clignotement 1 s × 7	Bip simple × 7
Au-delà de 8000	Clignotement 1 s × 9	Bip simple × 9

* Consultez le manuel d'entretien de l'appareil extérieur pour de plus amples informations.

7. Centrally Controlled

1. **In cases where local operation by wireless remote controller is prohibited.**
 - When remote operation is prohibited due to centralized control, the prohibited operations cannot be performed using a wireless remote controller.
 - There are 3 types of remote operation that are prohibited, starting and stopping, operating mode and temperature setting.
 - Operations other than the prohibited items are enabled.
2. **In cases where wireless remote controller are operated during Centrally Controlled.**
 - Signal Receiving Unit will respond as follows.
 - Unit will beep twice.
 - ON/OFF lamp will flash three times at 0.25 second intervals if the unit is ON or two times if it is OFF.

Note:

In this case the operation of the air-conditioner and the display of the remote control may differ.

7. Contrôle centralisé

1. **Lorsque le fonctionnement local n'est pas autorisé via la télécommande sans fil.**
 - Lorsque le fonctionnement à distance n'est pas autorisé en raison du contrôle centralisé, les opérations interdites peuvent être effectuées à l'aide de la télécommande sans fil.
 - 3 types de commandes à distance ne sont pas autorisées, le démarrage et l'arrêt, le réglage du mode de fonctionnement et de la température.
 - Les commandes autres que celles qui sont interdites sont autorisées.
2. **Lorsque la télécommande sans fil est utilisée pendant le fonctionnement du contrôle centralisé.**
 - Le récepteur de signaux répondra comme suit :
 - Le récepteur émettra deux bips.
 - Le témoin ON/OFF clignotera trois fois à un intervalle de 0,25 seconde si l'appareil est ALLUME ou deux fois s'il est ETEINT.

Remarque:

Dans ce cas, le fonctionnement du climatiseur et l'affichage de la télécommande seront différents.

8. Troubleshooting

<When the operation lamp of the Signal Receiving Unit is blinking>

This means that an abnormality has occurred with the air conditioner. In this case, turn the power off and consult your dealer. Do not try to repair by yourself.

8. Dépannage

<Lorsque le témoin de fonctionnement du récepteur de signaux clignote>

Ceci signifie qu'une anomalie est survenue dans le fonctionnement du climatiseur. Dans ce cas, éteignez l'appareil et consultez votre revendeur. Ne tentez pas de réparer l'appareil vous-même.

